

VERUM

SNAPP

DALL'OCEANO NELLE TUE MANI	01
OCEAN WORKS	02
CICLO DI VITA	03
SOLIDARIETÀ SOCIALE	04
QUALITÀ E INNOVAZIONE	05
ASPETTI TECNICI	06
FINITURE	07
IL FUTURO CHE VOGLIAMO	08
VERUM	09



DALL'OCEANO NELLE TUE MANI

UN NUOVO MINDSET

SERVE UN CAMBIAMENTO NEL MODO DI CONCEPIRE I PRODOTTI: SNAPP È UNA MANIGLIA INNOVATIVA, REALIZZATA CON PLASTICA RICICLATA DERIVATA DA VECCHIE RETI DA PESCA RECUPERATE DALL'OCEANO. COMBINA ALTA QUALITÀ, SOSTENIBILITÀ E RESPONSABILITÀ SOCIALE, AFFRONTANDO CONCRETAMENTE LE SFIDE DELLA CONTEMPORANEITÀ. NON È UN MUST, MA UN ALTRO "FIGHTING FOR BEAUTY" DI VERUM ITALY.



**NUOVA VITA ALLA PLASTICA,
NUOVA VITA ALL'OCEANO**

OGNI ANNO, MILIONI DI TONNELLATE DI PLASTICA FINISCONO NEI MARI, METTENDO IN PERICOLO LA VITA MARINA E LA NOSTRA SALUTE. LE MICROPLASTICHE, UNA VOLTA DEGRADATE, ENTRANO NELLA CATENA ALIMENTARE E ARRIVANO FINO A NOI, MENTRE I RIFIUTI PIÙ GRANDI E LE RETI DA PESCA SOFFOCANO GLI ECOSISTEMI E UCCIDONO LA FAUNA SELVATICA. SNAPP È NATA PER DARE UNA SECONDA VITA A QUESTI MATERIALI, TRASFORMANDOLI IN MANIGLIE RESISTENTI E FUNZIONALI, CONTRIBUENDO A RIDURRE LA PLASTICA NEGLI OCEANI E A PROTEGGERE LA BIODIVERSITÀ E IL NOSTRO BENESSERE.



OCEANWORKS®

SEA PLASTIC DIFFERENTLY

VERUM COLLABORA CON OCEANWORKS PER CONTRASTARE L'EMERGENZA DEI RIFIUTI PLASTICI. ATTRAVERSO UNA RETE GLOBALE DI RACCOLTA E RICICLO, OCEANWORKS OFFRE AI BRAND UNA SOLUZIONE CHIARA E TRASPARENTE PER RIDURRE L'UTILIZZO DI PLASTICA VERGINE IN MODO AFFIDABILE ED EFFICACE.

CICLO DI VITA

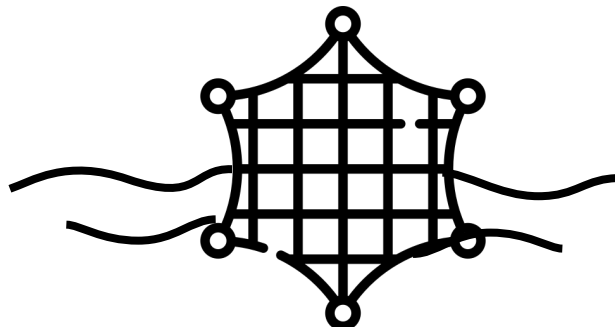

RACCOLTA PLASTICA

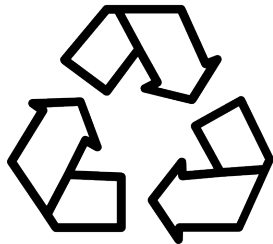

RICICLO

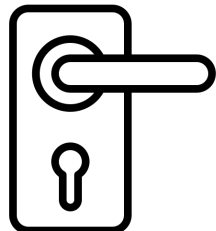
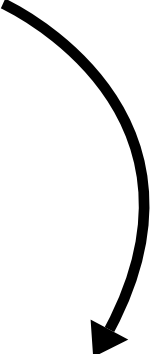
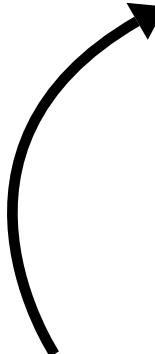

UTILIZZO

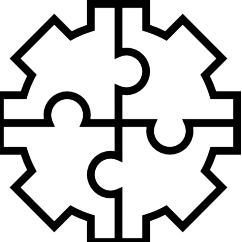

ASSEMBLAGGIO E
CONFEZIONAMENTO





SOLIDARIETÀ SOCIALE

NON SOLO GREEN

SNAPP È UN PRODOTTO SOSTENIBILE E UN IMPEGNO SOCIALE. LE MANIGLIE SONO ASSEMBLATE E CONFEZIONATE DA ORGANIZZAZIONI NON PROFIT CHE OFFRONO OPPORTUNITÀ DI LAVORO A PERSONE SPECIALI, PROMUOVENDO I LORO TALENTI E L'INCLUSIONE SOCIALE.



QUALITÀ E INNOVAZIONE

STABILITÀ QUALITATIVA

SNAPP ASSICURA ALTA QUALITÀ ANCHE NEI MATERIALI RICICLATI, CON
UNA MANIGLIA DUREVOLE E SOSTENIBILE.

ASPETTI TECNICI

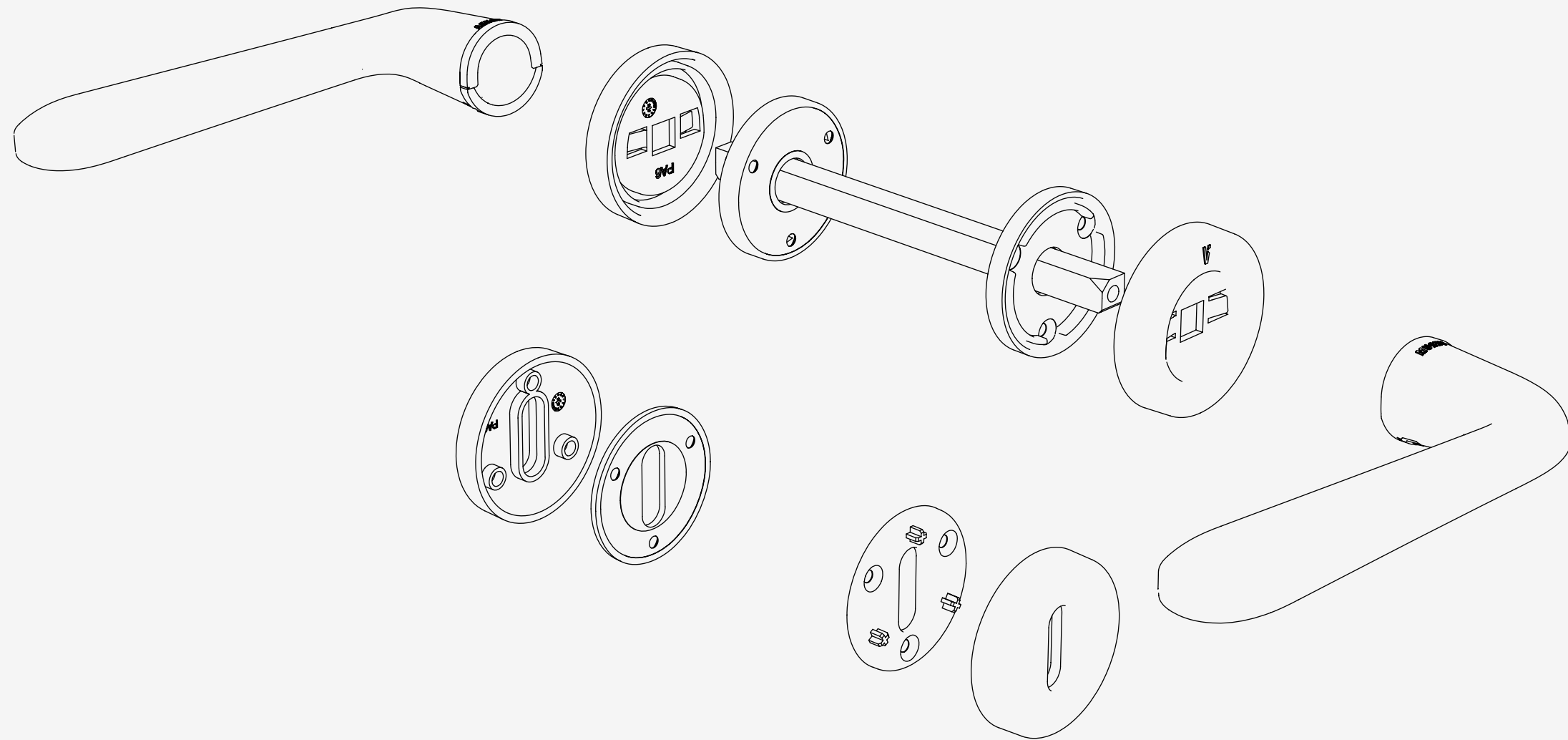

01
02
03
04
05

SISTEMA FISSAGGIO RAPIDO
PREZZO IN LINEA CON IL TARGET
DESIGN CONTEMPORANEO
PACKAGING ECOSOSTENIBILE
5 FINITURE DISPONIBILI





IL FUTURO CHE VOGLIAMO

UN FUTURO PIÙ GREEN E SOLIDALE

SCEGLIENDO SNAPP, NON ACQUISTI SOLO UNA MANIGLIA, MA SOSTIENI UN PROGETTO SOSTENIBILE E SOLIDALE. OGNI UTILIZZO CONTRIBUISCE A UN FUTURO PIÙ PULITO E GIUSTO. CON SNAPP, APRI LA PORTA A UN MONDO MIGLIORE.



FIGHTING FOR BEAUTY

CHI É
VERUM ITALY?

VERUM ITALY È
INNOVAZIONE, DESIGN,
RICERCA E PASSIONE.
DOVE IL VERO STILE
ITALIANO CREA
SOLUZIONI EFFICIENTI
E BELLE PER GLI SPAZI
ABITATIVI.

VERUM



WWW.VERUMITALY.COM